

Instrukcja obsługi Pralka WHIRLPOOL WRBSS 6249 W EU 6kg 1200 obr

[< Powrót](#)

[↓ Pobierz](#) [🖨️ Drukuj](#) [🔗 Udostępnij](#) [📄 Wyświetl w osobnym oknie](#)



DZIĘKUJEMY ZA ZAKUP PRODUKTU WHIRLPOOL.

Aby otrzymać bardziej szczegółowe wsparcie należy zarejestrować urządzenie na stronie www.whirlpool.eu/register



Przed użyciem urządzenia należy uważnie przeczytać Instrukcję bezpieczeństwa i ochrony zdrowia.



Przed użyciem pralki konieczne jest zdemontowanie śrub transportowych. Bardziej szczegółowe instrukcje dotyczące usuwania śrub można znaleźć w Instrukcji Instalacji.

PANEL STEROWANIA

1. Przycisk WŁ./WYŁ.
2. Przycisk BLOKADA PRZED DZIEĆMI
3. Przycisk CZYSZCZENIE
4. Wskaźniki CZYSZCZENIE
5. Przycisk START/PAUZA i wskaźnik
6. Przycisk OPCJE i wskaźniki
7. Przycisk OPÓŹNIONY START
8. Przycisk WIROWANIE
9. Przycisk TEMPERATURA
10. POKRĘTŁO WYBORU CYKLU PRANIA



TABELA CYKLU PRANIA

Cykl prania		Temperatura		Maksymalna prędkość wirowania (obr./min.)	Maks. wsad (kg)	Czas trwania (h : m)	Detergent i dodatki		Zalecany detergent		Wilgotność resztkowa % (***)	Zużycie energii kWh	Łączna ilość wody l	Temperatura prania °C
		Ustawienia	Zakres				Pranie	Płyn do zmiękczenia tkanin	Proszek	Płyn				
1	Odplamianie 40°	40 °C	☼ - 40 °C	1200	6.0	**	●	○	✓	-	-	-	-	-
2	Szybkie Odplamianie	40 °C	☼ - 40 °C	1200	3.0	**	●	○	-	✓	-	-	-	-
3	Bawełna (2)	40 °C	☼ - 60 °C	1200	6.0	4:00	●	○	✓	✓	50	1,00	53	45
4	Syntetyki (3)	40 °C	☼ - 60 °C	1200	3.5	2:55	●	○	✓	✓	40	0,80	55	43
5	Szybkie 30'	30 °C	☼ - 30 °C	1200 (****)	3.0	0:30	●	○	-	✓	73,4	0,12	26,2	27
6	Ciemne	30 °C	☼ - 30 °C	800	3.0	**	●	○	-	✓	-	-	-	-
7	Mieszane	40 °C	☼ - 40 °C	1200	6.0	**	●	○	-	✓	-	-	-	-
8	Wełna	40 °C	☼ - 40 °C	800	1.5	**	●	○	-	✓	-	-	-	-
9	Eco 40-60 (1)	40 °C	40 °C	1151	6.0	3:18	●	○	✓	✓	53	0,80	50	45
				1151	3.0	2:36	●	○	✓	✓	53	0,45	38	40
				1151	1.5	2:36	●	○	✓	✓	53	0,24	37	30
10	20°C	20 °C	☼ - 20 °C	1200	6.0	1:50	●	○	-	✓	64,3	0,15	25	22
11	Białe	60 °C	☼ - 90 °C	1200	6.0	2:30	●	○	✓	✓	64,1	0,56	40,5	55
12	Antyalergia	60 °C	40 °C - 60 °C	1200	3.0	**	●	○	✓	✓	-	-	-	-
13	Jedwabne	30 °C	☼ - 30 °C	600 (****)	1.0	**	●	○	-	✓	-	-	-	-
14	Pościel i Ręczniki	60 °C	☼ - 60 °C	1200	6.0	**	●	○	✓	✓	-	-	-	-
	Płukanie i Wirowanie	-	-	1200	6.0	**	-	○	-	-	-	-	-	-
	Wirowanie i Odpompowywanie *	-	-	1200	6.0	**	-	-	-	-	-	-	-	-

● Wymagane dozowanie ○ Opcjonalne dozowanie

Określony na wyświetlaczu lub w instrukcji obsługi czas trwania cyklu jest szacowaną wartością opartą na standardowych warunkach. Rzeczywisty czas trwania może się różnić w zależności od kilku czynników, np. temperatury i ciśnienia wody zasilającej, temperatury otoczenia, ilości detergentu, ilości i rodzaju wsadu, rozłożenia wsadu i wszelkich wybranych dodatkowych opcji. Podane wartości dla programów innych niż Eco 40-60 mają charakter jedynie orientacyjny.

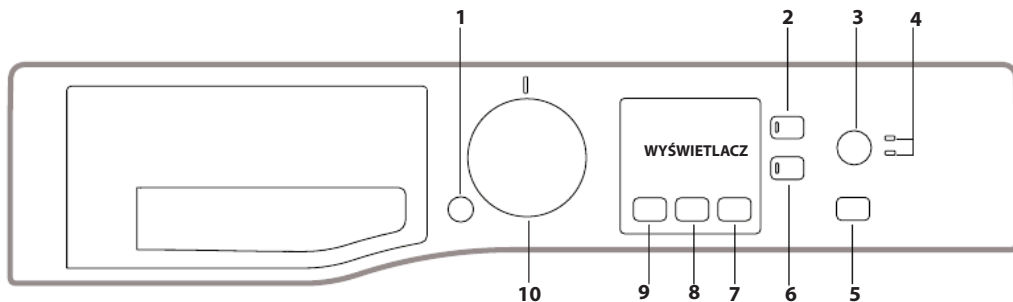
1) Eco 40-60 - Cykl prania próbnego zgodny z rozporządzeniem UE Ecodesign 2019/2014.

To najwydajniejszy pod względem zużycia wody i energii program do prania normalnie zabrudzonej odzieży z bawełny.

Uwaga: wartości wirowania wskazane na wyświetlaczu mogą się nieznacznie różnić od wartości wskazanej w tabeli.

Dla wszystkich instytutów badawczych:

2) Długi cykl tkanin bawełnianych: ustawić cykl 3 na temperaturę 40°C.

3) Długi cykl syntetycznych: ustawić cykl 4 na temperaturę 40°C.

* Wybór cyklu bez cyklu wirowania spowoduje, że pralka będzie tylko opróżniana z wody.

** Czas trwania cykli prania można sprawdzić na wyświetlaczu.

*** Po zakończeniu programu i odwirowaniu z maksymalną prędkością wirowania, przy fabrycznym ustawieniu programu.

**** Wyświetlacz pokaże sugerowaną prędkość wirowania jako wartość domyślną.

Funkcja **6th Sense** - technologia czujnika dostosowuje parametry wody, energii i czas trwania programu do objętości prania.

OPIS PRODUKTU

1. Góra
2. Szuflada na detergent
3. Panel sterowania
4. Uchwyt
5. Drzwiczki
6. Pompa odprowadzająca (za cokołem)
7. Cokół (z możliwością demontażu)
8. Regulowane nóżki (2)

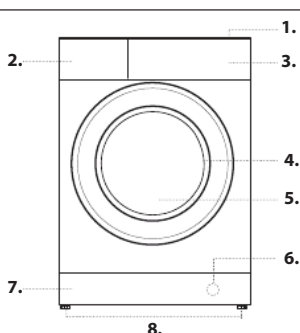

SZUFLADA NA DETERGENT

Komora *:

W tej komorze nie należy umieszczać detergentu.

Komora 1: Detergent do prania (w proszku lub płynny)

W przypadku korzystania z detergentu w płynie należy wykonać dozowanie przy użyciu demontowanej plastikowej podziałki **A** (w zestawie).

W razie korzystania z detergentu w proszku, należy umieścić podziałkę w szczelinie **B**.

Komora 2: Dodatki (płyny do zmiękczenia tkanin itd.)

Płyn do zmiękczenia tkanin nie może przekraczać poziomu „MAX”.

! Należy przestrzegać instrukcji podanych na opakowaniu detergentu.

! Nie używać detergentów do mycia rąk; wytwarzają one zbyt dużo piany.

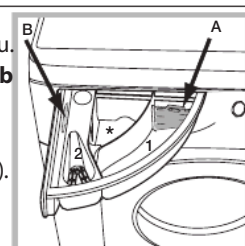

CYKLE PRANIA

Należy przestrzegać instrukcji dotyczących prania, określonych przez symbole znajdujące się na etykietach ubrań. Wartość wskazana przez symbol jest maksymalną zalecaną temperaturą do prania odzieży.



Odplamianie 40°

Ten cykl jest odpowiedni do prania silnie zabrudzonych ubrań w kolorach odpornych na ścieranie. Zapewnia on klasę prania wyższą niż standardowa klasa (klasa A). Korzystając z tego programu, nie należy łączyć ubrań w różnych kolorach. Zaleca się korzystanie z detergentu w proszku. W przypadku opornych plam zalecane jest pranie wstępne ze specjalnymi dodatkami.

Szybkie Odplamianie

Ten cykl jest doskonały do codziennego prania plam w 60'. Jest on idealny do mieszanych tkanin i kolorów.

Bawełna

Odpowiedni do prania ręczników, bielizny, obrusów itp. z wytrzymałą bawełną i lnu o średnim lub wysokim zabrudzeniu.

Syntetyki

Przeznaczony do tkanin syntetycznych. Jeśli brud jest trudny do usunięcia, możliwe jest zwiększenie temperatury do 60° i użycie detergentu w proszku.

Szybkie 30'

Tylko do szybkiego prania lekko zabrudzonych ubrań. Program nieodpowiedni do wełny, jedwabiu i ubrań przeznaczonych do prania ręcznego.

Ciemne

Do prania ciemnej odzieży. Cykl prania ma na celu utrzymanie koloru odzieży w czasie.

W celu uzyskania najlepszych wyników zaleca się użycie detergentu w płynie.

Mieszane

Do prania mieszanych i kolorowych tkanin.

Wełna - Wool Care

Cykl prania wełny w tym urządzeniu został zatwierdzony przez firmę The Woolmark Company do prania ubrań wełnianych pod warunkiem, że ubrania będą prane zgodnie z instrukcjami na ich etykietach i instrukcjami podanymi przez producenta pralki. Symbol Woolmark jest certyfikowanym znakiem towarowym w wielu krajach. (M2238)



Eco 40-60

Do prania normalnie zabrudzonych ubrań bawełnianych z zaleceniami prania w temperaturze 40°C lub 60 °C, łącznie w tym samym cyklu. Jest to standardowy program prania bawełny, najwydajniejszy pod względem zużycia wody i energii.

20°C

Do prania lekko zabrudzonych ubrań bawełnianych w temperaturze 20°C.

Białe

Do mocno zabrudzonych tkanin białych i o trwałych kolorach.

Antyalergia

używać tego programu do usuwania głównych alergenów, jak pyłki i sierść kota lub psa.

Jedwabne

Do prania odzieży z jedwabiu. Zaleca się stosowanie specjalnego detergentu do prania delikatnych tkanin.

Pościel i Ręczniki

Do domowego prania lnu w pojedynczym cyklu. Optymalizuje użycie płynu do zmiękczenia tkanin i umożliwia oszczędność czasu i prądu. Zaleca się korzystanie z detergentu w proszku.

Płukanie i Wirowanie

Do płukania i wirowania.

Wirowanie i Odpompowywanie

Do wirowania i odprowadzania wody.

WYŚWIETLACZ

Wyświetlacz, który udostępni mnóstwo informacji, jest przydatny podczas programowania pralki.

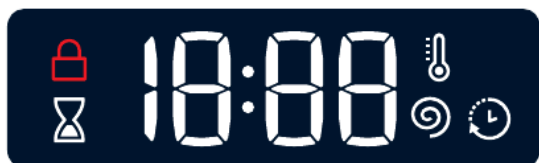

Wyświetlony zostaje czas trwania dostępnych programów, a po uruchomieniu cyklu czas pozostały do jego zakończenia (na wyświetlaczu zostanie wyświetlony maksymalny czas trwania wybranego cyklu, który może ulec skróceniu po kilku minutach, ponieważ rzeczywisty czas trwania cyklu zależy od wsadu i wprowadzonych ustawień); natomiast jeśli została ustawiona funkcja OPÓŹNIONY START, wyświetla się czas pozostający do momentu rozpoczęcia wybranego programu. Ponadto, po naciśnięciu odpowiednich przycisków wyświetlają się maksymalne wartości szybkości wirowania i temperatury dla ustawionego programu lub ostatnie zaprogramowane wartości, jeśli są one odpowiednie dla wybranego programu.

Wskaźnik zablokowanych drzwiczek

Podświetlony oznacza zablokowane drzwiczki. Aby zapobiec wszelkim uszkodzeniom, należy przed otwarciem drzwiczek odczekać, aż symbol zgaśnie.

Aby otworzyć drzwiczki w trakcie trwania cyklu, naciśnij przycisk START/PAUZA ▷|||; gdy symbol  zgaśnie, drzwiczki można otworzyć.

PIERWSZE UŻYCIE

Po zainstalowaniu urządzenia oraz przed jego pierwszym użyciem należy uruchomić cykl prania z detergentem i bez brudnych rzeczy, ustawiając cykl „Automatycznego czyszczenia”.

CODZIENNE UŻYTKOWANIE

Przygotować pranie zgodnie z zaleceniami w sekcji „WSKAZÓWKI I ZALECENIA”.



- Naciśnij przycisk WŁ./WYŁ. ; na wyświetlaczu zacznie migać powoli wskaźnik odpowiadający funkcji START/PAUZA ▷|||.

- Otwórz drzwiczki. Włóż pranie, upewniając się, że nie przekracza maksymalnego stopnia załadowania wskazanego w tabeli cykli prania.

- Wyciągnąć szufladę na detergent i umieścić detergent w odpowiedniej komorze, zgodnie z zaleceniami w sekcji „SZUFLADA NA DETERGENT”.

- Zamknąć drzwiczki.



- Wybierz żądany cykl prania.

- Naciskanie przycisku  spowoduje stopniowe zmniejszenie temperatury do ustawienia prania zimnego „OFF”. Naciskanie przycisku  spowoduje stopniowe zmniejszanie prędkości wirowania, aż do jej całkowitego wyeliminowania (ustawienie „OFF”). Naciśnięcie przycisków przywróci kolejne maksymalne wartości dla wybranego cyklu.

- Wybrać żądane opcje.

URUCHOMIENIE CYKLU



Naciśnij przycisk START/PAUZA ▷|||.

Nastąpi zamknięcie drzwiczek urządzenia ( symbol Wł.) i rozpocznie się obrót bębna; nastąpi otwarcie drzwiczek (symbol Wył. ) i ponowne zamknięcie (symbol Wł.)  jako faza przygotowawcza wszystkich cykli prania. Dźwięk „kliknięcia” jest częścią mechanizmu zamykającego drzwiczki. Po zamknięciu drzwiczek woda przedostanie się do bębna i rozpocznie się faza prania.

ZATRZYMYWANIE CYKLU

Aby zatrzymać cykl prania, naciśnij ponownie przycisk START/PAUZA ▷|||; zacznie migać wskaźnik. Aby uruchomić cykl prania od momentu, w którym został przerwany, naciśnij ponownie przycisk START/PAUZA ▷|||.

OTWARCIE DRZWICZEK, JEŚLI JEST TO KONIECZNE



Po uruchomieniu cyklu symbol  rozpocznie sygnalizowanie, że drzwiczek nie można otworzyć. Podczas trwającego cyklu prania drzwiczki pozostają zablokowane. Aby otworzyć drzwiczki podczas trwania cyklu, np. aby dodać lub wyjąć ubranie, naciśnij przycisk START/PAUZA ▷||| w celu zatrzymania cyklu; wskaźnik będzie migał. Jeśli symbol  nie jest podświetlony, drzwiczki mogą być otwarte. Ponownie naciśnij przycisk START/PAUZA ▷|||, aby kontynuować cykl.

ZMIANA TRWAJĄCEGO CYKLU PRANIA

Aby zmienić trwający cykl prania, zatrzymać pracę pralki przy użyciu przycisku ▷||| START/PAUZA (zacznie migać odpowiedni wskaźnik), a następnie wybrać żądany cykl i naciśnij ponownie przycisk ▷||| START/PAUZA.

! Aby skasować rozpoczęty właśnie cykl, naciśnij i przytrzymaj przycisk  WŁ./WYŁ. Cykl zostanie zatrzymany, a urządzenie wyłączone.

PO ZAKOŃCZENIU CYKLU PRANIA

Na wyświetlaczu zostanie to oznaczone komunikatem „END” (KONIEC); po zgaśnięciu symbolu  możliwe będzie otwarcie drzwiczek. Otwórz drzwiczki, wyjmij pranie i wyłącz urządzenie. Jeśli nie zostanie naciśnięty przycisk WŁ./WYŁ. , pralka po 10 minutach zostanie wyłączona automatycznie.

OPCJE

- Jeśli wybrana opcja jest niezgodna z ustawionym cyklem prania, wskaźnik będzie migać i opcja nie będzie aktywowana.

Dodatkowe płukanie

Wybór tej opcji umożliwia zwiększenie wydajności płukania i całkowite usunięcie detergentu. Jest to przydatne zwłaszcza w przypadku skóry wrażliwej.

Opóźniony Start

Aby ustawić opóźnione uruchomienie dla wybranego cyklu, naciśniętym kilkakrotnie odpowiedni przycisk, aż ustawiony zostanie żądany czas. Po aktywowaniu opcji na wyświetlaczu zaświeci się symbol . Aby usunąć ustawienie opóźnionego uruchomienia, naciśnij przycisk, aż na wyświetlaczu pojawi się komunikat „OFF” (WYŁĄCZONY).



Temperatura



Każdy cykl prania posiada wstępnie określoną temperaturę. Aby zmienić temperaturę, należy nacisnąć przycisk . Wartość pojawi się na wyświetlaczu.

Wirowanie





Każdy cykl prania posiada wstępnie określoną prędkość wirowania. Aby zmienić prędkość wirowania, naciśnij przycisk . Wartość pojawi się na wyświetlaczu.

Czyszczenie

Ta opcja  umożliwia optymalizację prania w zależności od poziomu zabrudzenia odzieży lub wymaganej intensywności cyklu prania. W przypadku bardzo zabrudzonej odzieży naciśnij przycisk  aż do osiągnięcia poziomu  „Intensywnego”. Ten poziom zapewnia wysokowydajne pranie dzięki większej ilości wody użytej w początkowej fazie cyklu oraz zwiększonej rotacji bębna. Jest przydatny podczas usuwania najbardziej uporczywych plam.

W przypadku konieczności prania lekko zabrudzonej odzieży lub delikatniejszych tkanin, naciskać przycisk , aż do osiągnięcia poziomu  „Delikatny”. Cykl ograniczy obrót bębna, aby zapewnić wyniki prania odpowiednie dla delikatnej odzieży.

BLOKADA PRZED DZIEĆMI

Aby aktywować blokadę panelu sterowania, naciśniętym przycisk  i przytrzymać przez około 2 sekundy. Gdy na wyświetlaczu podświetlony zostanie symbol , panel sterowania zostanie zablokowany (z wyjątkiem przycisku WŁ./WYŁ. ). Pozwoli to zapobiec przypadkowym zmianom cykli prania, zwłaszcza w obecności dzieci. Aby wyłączyć blokadę panelu sterowania, naciśnij i przytrzymaj przycisk  przez około 2 sekundy.

WSKAZÓWKI I ZALECENIA

Pranie należy dzielić według:

Rodzaju tkaniny (bawełna, tkanina mieszana, tkanina syntetyczna, wełna, ubrania przeznaczone do prania ręcznego). Koloru (należy rozdzielić rzeczy kolorowe i białe, nowe kolorowe rzeczy prać oddzielnie). Rzeczy delikatnych (małe ubrania – np. rajstopy nylonowe – oraz elementy z haczykami – np. biustonosze: wkładać je do torby z tkaniny).

Opróżnić kieszenie:

Przedmioty takie jak monety lub zapalniczki mogą uszkodzić pralkę i bęben. Sprawdzić wszystkie guziki.

Przestrzegać zaleceń dotyczących dozowania/dodatku

Optymalizuje to efekt czyszczenia, zapobiega irytującym pozostałościom zbyt dużej ilości detergentu na praniu i przyczynia się do oszczędności pieniędzy, unikając marnowania nadmiaru detergentu.

Używać niskiej temperatury i dłuższego czasu

Najbardziej wydajne programy pod względem zużycia energii to na ogół te, które działają w niższych temperaturach i przez dłuższy czas.

Przestrzegać wielkości wsadu

Aby oszczędzać wodę i energię, należy wypełniać pralkę do pojemności podanej w „TABELA CYKLU PRANIA”.

Hałas i pozostała zawartość wilgoci

Zależą od prędkości wirowania: im wyższa prędkość wirowania w fazie wirowania, tym wyższy poziom hałasu i tym niższa pozostała zawartość wilgotności.

PIELĘGNACJA I KONSERWACJA

Przed czyszczeniem i konserwacją należy wyłączyć pralkę i odłączyć ją od zasilania. Pralki nie należy czyścić przy użyciu substancji łatwopalnych. Regularnie czyścić i konserwować pralkę (przynajmniej 4 razy w roku).

Odcinanie dopływu wody i prądu

Po każdym praniu należy zamknąć zawór wody. Ograniczy to zużycie elementów układu hydraulicznego wewnątrz pralki i pomoże zapobiegać przeciekom.

Przed czyszczeniem i pracami konserwacyjnymi należy odłączać pralkę.

Czyszczenie pralki

Zewnętrzne części i elementy gumowe urządzenia można czyścić przy użyciu miękkiej szmatki namoczonej w ciepłej wodzie z dodatkiem mydła. Nie używać rozpuszczalników lub środków ściernych.

Pralka posiada cykl „Samoczyszczenie” przeznaczony do jej części wewnętrznych; należy go uruchamiać z pustym bębniem.

Aby zoptymalizować ten cykl, można użyć detergentu (10% ilości określonej dla ubrań lekko zabrudzonych) lub specjalnych dodatków do czyszczenia pralki. Zalecamy uruchamianie cyklu czyszczenia po każdym 40 cyklach prania.

Aby uruchomić program, zamknij drzwiczki, włącz urządzenie i naciśnij przycisk  przez 5 sekund.

Cykl rozpocznie się automatycznie i będzie trwał około 70 minut. Aby zatrzymać cykl, naciśnij przycisk START/PAUZA .

Czyszczenie szuflady na detergent

Wyjąć szufladę na detergent, unosząc ją i wyciągając. Umyć szufladę pod bieżącą wodą; procedura ta powinna być stosowana regularnie.

Pielęgnacja drzwiczek i bębna

Drzwiczki należy zawsze zostawiać szeroko otwarte, aby zapobiegać powstawaniu nieprzyjemnych zapachów.

Czyszczenie pompy

Pralka jest wyposażona w samoczyszczącą się pompę, która nie wymaga żadnych czynności konserwacyjnych. Małe elementy (np. monety lub guziki) mogą czasami wpadać do zabezpieczającej komory wstępnej, znajdującej się u podstawy pompy.

! Sprawdzić, czy cykl prania się skończył i odłączyć urządzenie.

Aby uzyskać dostęp do komory wstępnej:

- usunąć panel pokrywy z przodu urządzenia, podważając jego środek i boczne krawędzie;
- poluzować pokrywę pompy odprowadzającej, obracając ją w kierunku przeciwnym do kierunku ruchu wskazówek zegara: wyciek wody jest normalnym zjawiskiem;
- dokładnie oczyścić wewnątrz;
- przykręcić ponownie pokrywę;
- przed wciśnięciem panelu w urządzenie umieścić panel ponownie na miejscu, upewniając się, że haczyki znajdują się na swoich miejscach.

Sprawdzanie węża wody zasilającej

Wąża wody zasilającej należy sprawdzać co najmniej raz w roku. Uszkodzony lub pęknięty wąż należy wymienić, ponieważ podczas cyklu prania wysokie ciśnienie wody może nagle spowodować rozerwanie węża. ! Nigdy nie należy korzystać z używanych wężów.

AKCESORIA

Aby sprawdzić, czy poniższe akcesoria są dostępne dla tego modelu pralki, należy się skontaktować z działem obsługi wsparcia technicznego.

Zestaw łączący

Akcesorium to umożliwia montaż suszarki bębnowej na górnej części pralki w celu oszczędności miejsca i ułatwienia ładowania i rozładowywania suszarki.

TRANSPORT I PRZENOSZENIE

Nie podnosić pralki, chwytając ją za górną część.

Odłączyć urządzenie i zamknąć zawór wody. Sprawdzić, czy drzwiczki i szuflada na detergent są szczelnie zamknięte. Odłączyć wąż napełniający od zaworu wody, a następnie odłączyć wąż odprowadzający. Opróżnić wężę całkowicie z resztek wody i przymocować tak, aby nie zostały uszkodzone podczas transportu. Założyć z powrotem śruby transportowe. Powtórzyć w odwrotnej kolejności czynności usuwania śrub transportowych, opisane w „Instrukcji instalacji”.